

Technik

HOLZJALOUSIE



SONNENSCHUTZ
UND VORHANGSCHIENEN
nach Maß



Maßanleitung Holzjalousie KLASSIK und ECONOMY

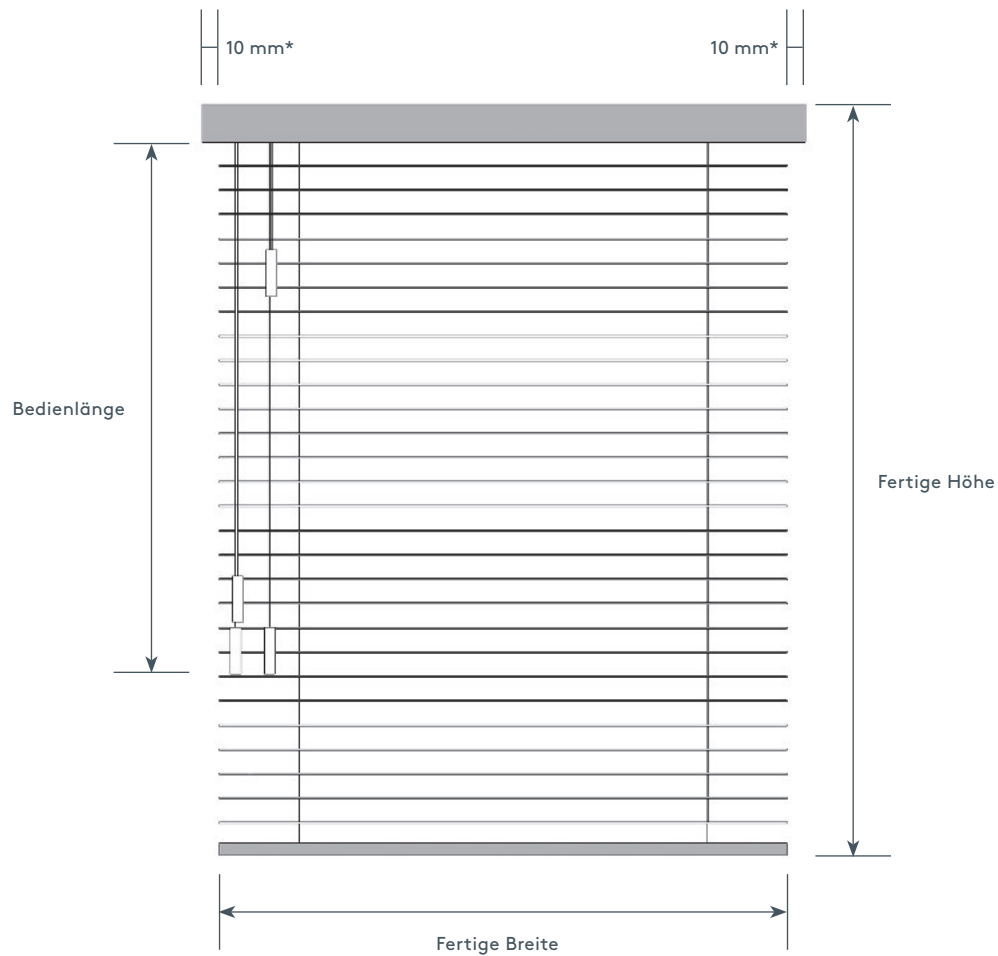

Fertige Breite = Lamellenbreite = Bestellbreite

* Retourenüberstand von 10 mm je Seite berücksichtigen

Fertige Höhe = Anlagenhöhe = Bestellhöhe

Oberkante Blende bis Unterkante Unterleiste

Jalousie mit geöffneter Lamelle (durch Schließen der Lamellen wird die Anlage um ca. 2 cm länger)

! **Achtung:** bei bodenlangen Anlagen Höhenabzug von ca. 2 cm für das Aufliegen der Lamellen berücksichtigen!

Montagearten Holzjalousie KLASSIK und ECONOMY

Ermittlung von fertiger Breite und fertiger Höhe

D Deckenmontage

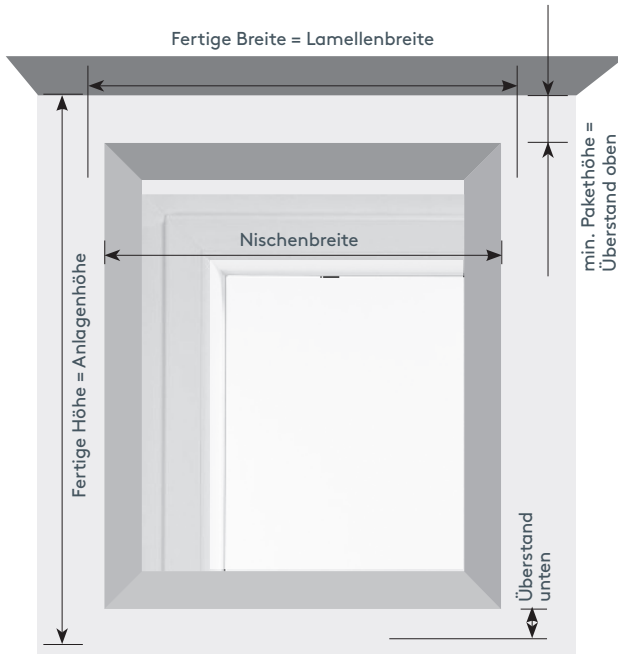

! **Achtung:** Pakethöhe beachten (siehe Modellseite 9 oder 11)!
 Fertige Höhe mit geöffneter Lamelle (durch Schließen der Lamellen wird die Anlage um ca. 2 cm länger)

Fertige Breite = Nischenbreite + seitlicher Überstand (Empfehlung je Seite 5 cm)
 Fertige Höhe = Decke bis Unterkante Unterleiste

W Wandmontage

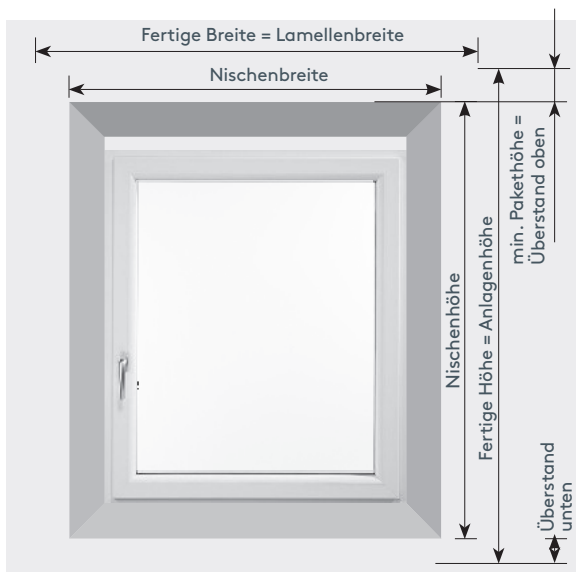

! **Achtung:** Pakethöhe beachten (siehe Modellseite 9 oder 11)!
 Fertige Höhe mit geöffneter Lamelle (durch Schließen der Lamellen wird die Anlage um ca. 2 cm länger)

Fertige Breite = Nischenbreite + seitlicher Überstand (Empfehlung je Seite 5 cm)
 Fertige Höhe = Nischenhöhe + Überstand oben (min. Pakethöhe) + Überstand unten

Holzjalousie KLASSIK Lamellenbreite 50 mm

mit Blende und Schnurzug

Art. Nr. JHZ50-SZ



Leiterkordel (Standard)



Leiterband (auf Wunsch)

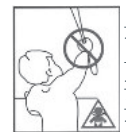

nicht kindersicher

Leiterband
Aufzahlung + 10% je Anlage
Grundpreis siehe Preistabelle Seite 4

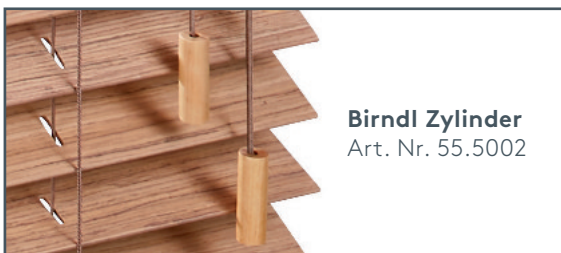
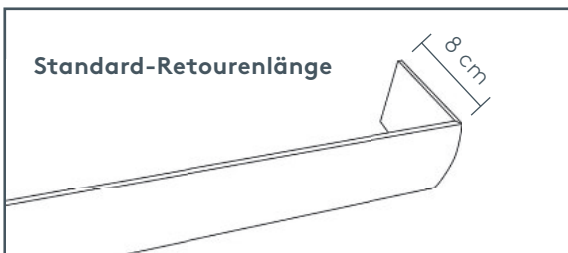

Birndl Zylinder
Art. Nr. 55.5002

Retoure

beidseitige Retouren
(Standard)



linke Retoure



rechte Retoure



ohne Retouren



Hinweis: Retourenüberstand seitlich jeweils 10 mm.

Holzjalousie ECONOMY Lamellenbreite 50 mm

mit Blende und Schnurzug

Art. Nr. JHZ50ECO-SZ



Leiterkordel

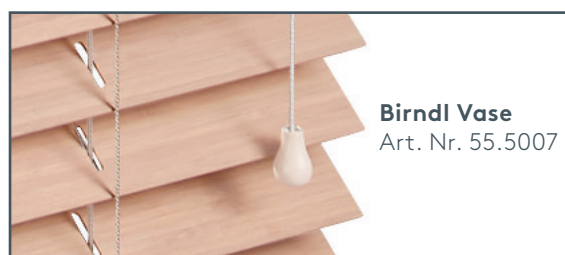
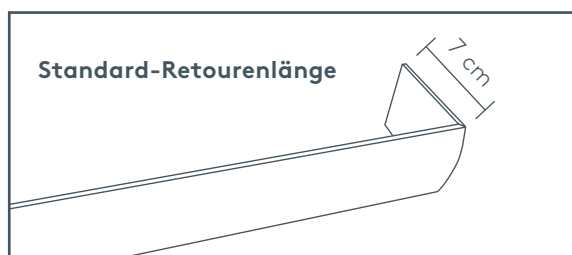
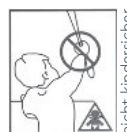

Retoure

beidseitige Retouren
(Standard)



linke Retoure



rechte Retoure



ohne Retouren



i Hinweis: Retourenüberstand seitlich jeweils 10 mm.

Holzjalousie KLASSIK Lamellenbreite 50 mm

mit Blende und Motorantrieb

Art. Nr. JHZ50-EL



Leiterkordel (Standard)



Leiterband auf Wunsch



Leiterband
Aufzahlung + 10% je Anlage
Grundpreis siehe Preistabelle Seite 4

**Motorantrieb Sonesse 40
für Schalter**
Art. Nr. JHZ50-EL1
Aufzahlung

**Motorantrieb Sonesse 40 RTS
für Handsender**
Art. Nr. JHZ50-EL2
Aufzahlung

Retoure

beidseitige Retouren
(Standard)



linke Retoure



rechte Retoure



ohne Retouren



i Hinweis: Retourenüberstand seitlich jeweils 10 mm.

Holzjalousie KLASSIK Lamellenbreite 50 mm

mit Blende und Motorantrieb

Art. Nr. JHZ50-EL



Holzjalousie KLASSIK mit 50 mm breiten Holzlamellen, Stahlüberschiene passend lackiert, verkleidet mit Holzblende in Lamellenfarbe. Standard mit Leiterkordel farblich passend. Leiterband gegen Aufzählung.

Bedienung Heben, Senken und Wenden mittels Elektrobedienung. Holzjalousie kann in jeder beliebigen Höhe festgestellt werden.

Montage an die Decke oder Wand mit Universalträgern (siehe Seite 7).

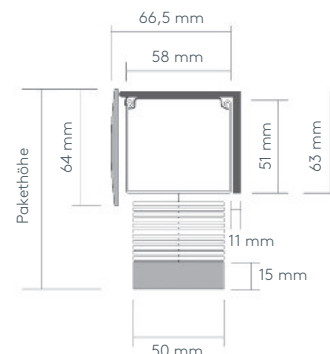

minimale / maximale Maße

Modellkarte	Farbnummern	Abmessungen Breite (cm)		Abmessungen Höhe (cm)	max. Fläche (m ²)
		min.	max.	max.	
01 Poesie	4220 – 4227	70	240	300	7,2
02 Loft	4228 – 4234	70	240	300	7,2
03 Columbo	2720 – 2723	70	270	300	8,1
04 Havanna	3520 – 3523	70	280	300	8,1
05 Beachhouse	1630 – 1637	70	280	300	8,1
06 Spa	1638 – 1645	70	280	300	8,1

Pakethöhen

Anlagenhöhe in cm		100 cm	120 cm	140 cm	160 cm	180 cm	200 cm	220 cm	240 cm	260 cm	280 cm
Pakethöhe ca. in cm	mit Leiterkordel	16 cm	18 cm	20 cm	21 cm	22 cm	23 cm	26 cm	27 cm	28 cm	29 cm
	mit Leiterband	20 cm	21 cm	22 cm	24 cm	25 cm	27 cm	30 cm	31 cm	33 cm	34 cm

Anzahl Träger und Leiterkordeln bzw. -bänder

Anlagenbreite in cm	45–85 cm	86–140 cm	141–190 cm	191–230 cm	231–280 cm
Leiterkordel bzw. -band	2 Stk.	3 Stk.	4 Stk.	6 Stk.	6 Stk.
Träger	2 Stk.	3 Stk.	4 Stk.	5 Stk.	7 Stk.

Bestellangaben

1. Art. Nr. _____ **JHZ50-EL1 oder JHZ50ECO-EL2**

2. Lamellenfarbe _____ laut Kollektion

3. Holzblende _____ Standard wie Lamellenfarbe

4. fertige Breite _____ in cm, siehe Maßanleitung Seite 6

5. fertige Höhe _____ in cm, siehe Maßanleitung Seite 6

6. Montage _____ Universalträger für Decke oder Wand

7. Retour _____ BE, LI, RE oder OR

8. Motorseite _____ links oder rechts

Extras gegen Aufzählung

9. Motorantrieb _____ Art. Nr. JHZ50-EL1 oder JHZ50-EL2

10. Zubehör _____ Art. Nr. bekannt geben (siehe Seiten 17–19 und 23)

11. Leiterband _____ Standard lt. Vorschlag in Kollektion, Abweichung auf Wunsch

12. Nischenträger _____ Art. Nr. 55.5001

13. RAL-Sonderlackierung _____ RAL-Nr. bekannt geben

Holzjalousie ECONOMY Lamellenbreite 50 mm

mit Blende und Motorantrieb

Art. Nr. JHZ50ECO-EL



Leiterkordel

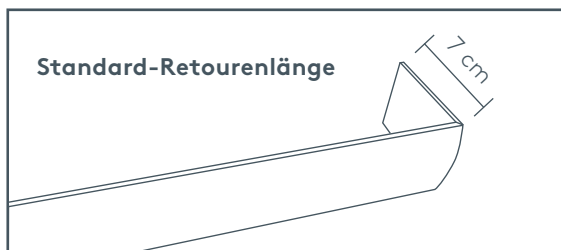

Standard-Retourenlänge

7 cm

**Motorantrieb Sonesse 40
für Schalter**
Art. Nr. JHZ50ECO-EL1

Aufzahlung

**Motorantrieb Sonesse 40 RTS
für Handsender**
Art. Nr. JHZ50ECO-EL2

Aufzahlung

Retoure

beidseitige Retouren
(Standard)



linke Retoure



rechte Retoure



ohne Retouren



i Hinweis: Retourenüberstand seitlich jeweils 10 mm.

Holzjalousie ECONOMY Lamellenbreite 50 mm

mit Blende und Motorantrieb

Art. Nr. JHZ50ECO-EL



Holzjalousie ECONOMY mit 50 mm breiten Holzlamellen, Stahloberschiene passend lackiert, verkleidet mit Holzblende in Lamellenfarbe. Standard mit Leiterkordel farblich passend.

Bedienung Heben, Senken und Wenden mittels Elektrobedienung. Holzjalousie kann in jeder beliebigen Höhe festgestellt werden.

Montage an die Decke oder Wand mit Universalträgern (siehe Seite 7).

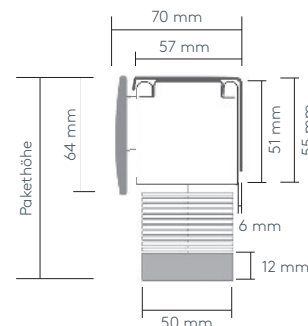

minimale / maximale Maße

Modellkarte	Farbnummern	Abmessungen Breite (cm)		Abmessungen Höhe (cm)	max. Fläche (m ²)
		min.	max.	max.	
07 Tea Time	0640 – 0644	64	240	300	6,5
08 Economy	E630 – E632	64	260	300	6,5

Pakethöhen

Anlagenhöhe in cm		100 cm	150 cm	200 cm	250 cm	300 cm
Pakethöhe ca. in cm	07 Tea Time 0640 – 0644	13 cm	16 cm	19 cm	22 cm	25 cm
	08 Economy E630 – E632	15 cm	19 cm	23 cm	27 cm	31 cm

Anzahl Träger und Leiterkordeln Modellkarte 07 TEA TIME

Anlagenbreite in cm	41–90 cm	91–140 cm	141–190 cm	191–240 cm
Leiterkordel	2 Stk.	2 Stk.	4 Stk.	4 Stk.
Träger	2 Stk.	3 Stk.	4 Stk.	5 Stk.

Anzahl Träger und Leiterkordeln Modellkarte 08 ECONOMY

Anlagenbreite in cm	41–100 cm	101–160 cm	161–220 cm	221–260 cm
Leiterkordel	2 Stk.	2 Stk.	4 Stk.	4 Stk.
Träger	2 Stk.	3 Stk.	4 Stk.	5 Stk.

Bestellangaben

1. Art. Nr. _____ **JHZ50ECO-EL1 oder JHZ50ECO-EL2**

2. Lamellenfarbe _____ laut Kollektion

3. Holzblende _____ Standard wie Lamellenfarbe

4. fertige Breite _____ in cm, siehe Maßanleitung Seite 6

5. fertige Höhe _____ in cm, siehe Maßanleitung Seite 6

6. Montage _____ Universalträger für Decke oder Wand

7. Retour _____ BE, LI, RE oder OR

8. Motorseite _____ links oder rechts

Extras gegen Aufzahlung

9. Motorantrieb _____ Art. Nr. JHZ50ECO-EL1 oder JHZ50ECO-EL2

10. Zubehör _____ Art. Nr. bekannt geben (siehe Seiten 17–19 und 23)

11. Pendelsicherung _____ Art. Nr. 55.5008



Schaltplan für Motor Sonesse 40

für Schalterbedienung, 230 Volt

Art. Nr. JHZ50-EL1 und JHZ50ECO-EL1

Funktionsprinzip

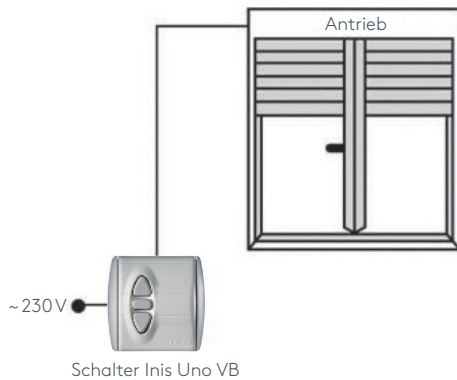

Technische Daten

Spannungsversorgung:	230 V AC / 50 Hz
Leistung:	120 W
Stromaufnahme:	550 mA
Drehmoment:	6 Nm
Umdrehungen:	20 rpm / Minute
Lautstärke:	45 dB(A)
Einsatztemperatur:	0° bis + 60° C
Schutzart:	IP 44
Kabel:	2,5 m; 3-polig weiß; offene Enden

Anschlussplan (Beispiel)

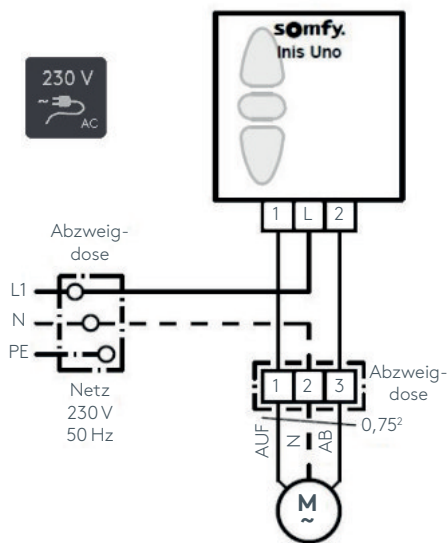

! ACHTUNG: Installationen im 230 V Bereich dürfen nur von autorisierten Fachleuten durchgeführt werden.

Plan zeigt Anschlussprinzip – bitte beachte Sie die Anschlussdrähte der verwendeten Steuerung.

Farben Motorkabel

- Blau = Nullleiter
- Braun = Leiter 1 (Laufriichtung 1)
- Schwarz = Leiter 2 (Laufriichtung 2)

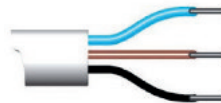

- ! ACHTUNG:**
- Antriebe niemals parallel ansteuern (siehe Infoblatt Anschlussrichtlinien).
 - Antriebe niemals gleichzeitig mit AUF- und AB-Signal ansteuern.
 - Umschaltpause zwischen AUF- und AB-Befehl von mindestens 0,5 Sekunden einhalten.

Schaltplan für Motor Sonesse 40 RTS

für Handsenderbedienung, 230 Volt

Art. Nr. JHZ50-EL2 und JHZ50ECO-EL2

Funktionsprinzip

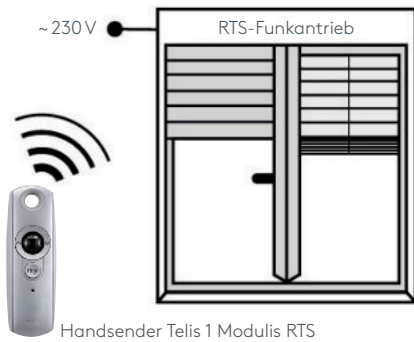

Handsender Telis 1 Modulis RTS

Technische Daten

Spannungsversorgung:	230 V AC / 50 Hz
Leistung:	120 W
Stromaufnahme:	550 mA
Funkfrequenz:	433,42 MHz
Drehmoment:	6 Nm
Umdrehungen:	20 rpm / Minute
Lautstärke:	45 dB(A)
Einsatztemperatur:	0° bis + 60° C
Schutzart:	IP 44
Kabel:	3 m; 2-polig weiß; offene Enden

Anschlussplan (Beispiel)

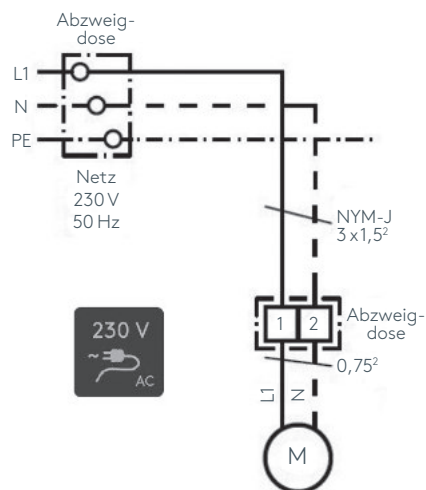

! ACHTUNG: Installationen im 230 V Bereich dürfen nur von autorisierten Fachleuten durchgeführt werden.

Farben Motorkabel

Blau = Nullleiter
Braun = Leiter 1 (Laufrichtung 1)





SONNENSCHUTZ
UND VORHANGSCHIENEN
nach Maß